

Informazioni sulla stampante

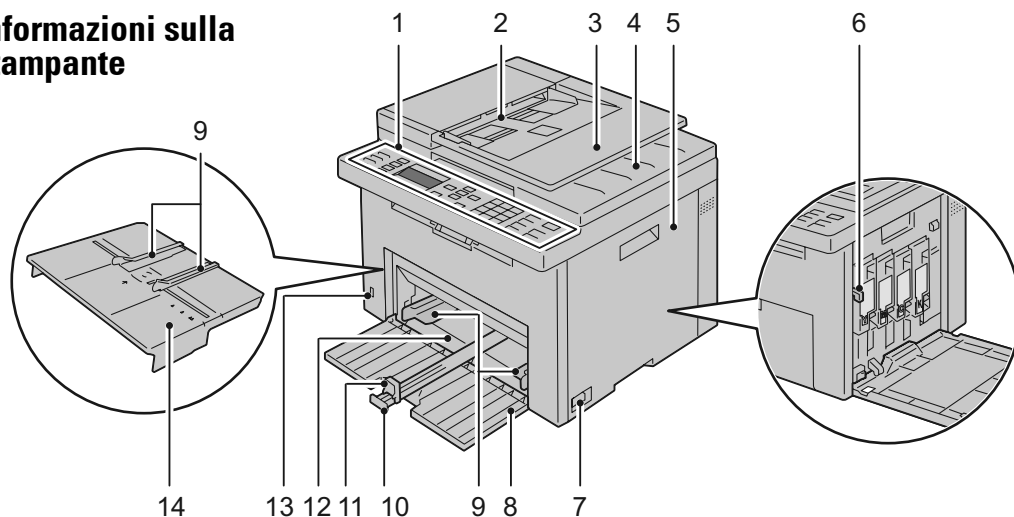

1	Pannello operatore	2	Alimentatore documenti automatico (ADF)
3	Vassoio alimentatore documenti	4	Vassoio di uscita documenti
5	Coperchio di accesso al toner	6	Asta di pulizia
7	Interruttore di alimentazione	8	Copertura anteriore
9	Guide della larghezza della carta	10	Guida della lunghezza
11	Estensione MPF	12	Alimentatore multifunzione (MPF)
13	Porta USB anteriore	14	Inseritore primario (PSI)

Individuazione del Codice Servizio

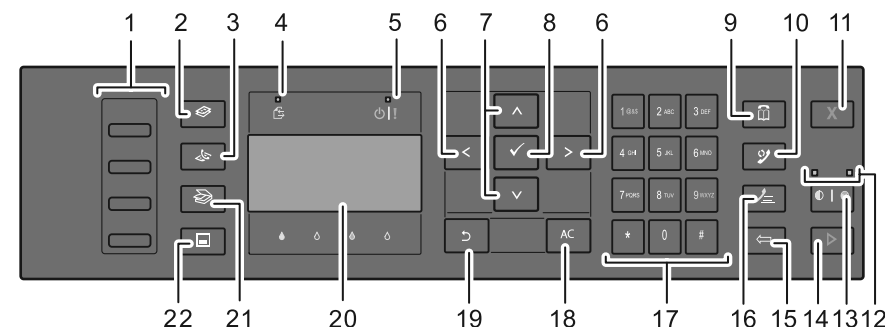
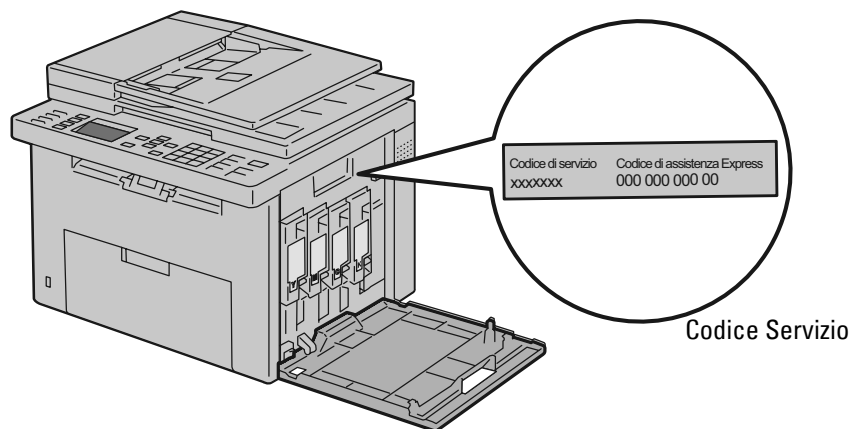

1	Pulsante di selezione diretta	Chiama il numero di fax memorizzato.
2	Pulsante (Copia)	Sposta al menu superiore del menu Copia.
3	Pulsante (Fax)	Sposta al menu superiore del menu Fax.
4	LED dati	Si illumina per fax in arrivo, in uscita o in attesa.
5	LED Pronto/Errore	<ul style="list-style-type: none"> • Si illumina quando la stampante è pronta. (LED Pronto) • Si illumina quando si verifica un errore nella stampante. (LED Errore)
6	Pulsante	Sposta un cursore o un'evidenziazione sulla posizione selezionata.
7	Pulsante	Sposta un cursore o un'evidenziazione sulla posizione selezionata.
8	Pulsante (Conferma)	Conferma l'inserimento di valori.
9	Pulsante (Contatti)	Porta al menu Rubrica indirizzi per i servizi Fax e Scansione.
10	Pulsante (Ricomposizione/Pausa)	Ricomponi un numero telefonico.
11	Pulsante (Annulla)	Annulla il lavoro in corso o in attesa.
12	LED B/N / Colore	Si illumina per indicare quale modalità colore è selezionata.
13	Pulsante (Modalità Colore)	Cambia la modalità colore.
14	Pulsante (Avvia)	Avvia un lavoro.
15	Pulsante (Composizione rapida)	Chiama il numero di telefono memorizzato.
16	Pulsante (Backspace)	Cancella caratteri e numeri.
17	Tastierina numerica	Inserisce caratteri e numeri.
18	Pulsante AC (Cancella tutto)	Ripristina l'impostazione attuale e ritorna al menu principale.
19	Pulsante (Indietro)	Ritorna alla schermata precedente.
20	Pannello LCD	Visualizza varie impostazioni, istruzioni e messaggi di errore.
21	Pulsante (Scansione)	Sposta al menu superiore del menu Scansione.
22	Pulsante (Menu)	Porta al livello più alto dei menu Stampa dai menu Memoria USB, Stato lavoro e Sistema.

Caricamento della carta intestata

Caricare la carta intestata nella stampante con il lato di stampa rivolto verso l'alto. Verificare che il titolo della carta intestata venga alimentato per primo nella stampante.

Alimentatore multifunzione (MPF)

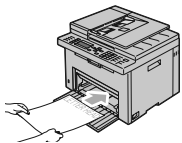

Inseritore primario (PSI)

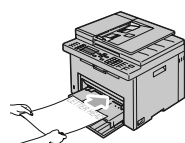

Caricamento buste

Caricare le buste nella stampante come mostrato di seguito:

Busta #10, DL o Monarch

Alimentatore multifunzione (MPF)

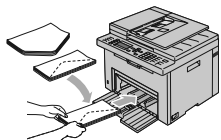

Inseritore primario (PSI)

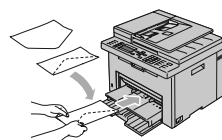

Per evitare che le buste DL e Monarch vengano spiegazzate, si consiglia di caricarle con il lato di stampa rivolto verso l'alto, l'aletta aperta e rivolta verso di sé.

Alimentatore multifunzione (MPF)

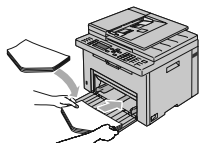

Inseritore primario (PSI)

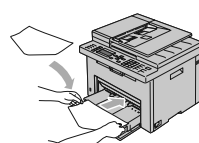

C5

Alimentatore multifunzione (MPF)

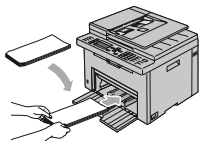

Inseritore primario (PSI)

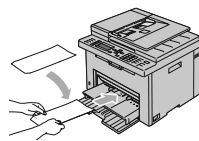

Individuazione della posizione degli inceppamenti

Gli inceppamenti carta si possono verificare in una delle posizioni mostrate di seguito:



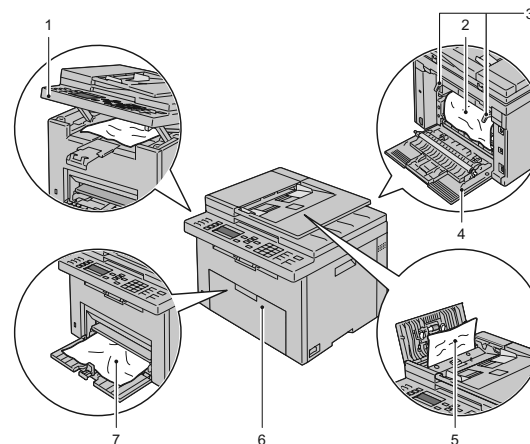



ATTENZIONE: per evitare danni permanenti alla stampante, non tentare di rimuovere gli inceppamenti carta utilizzando strumenti.



- | | |
|---|----------------------------------|
| 1 | Unità scanner |
| 2 | Fusore |
| 3 | Leva rilascio fusore |
| 4 | Copertura posteriore |
| 5 | Copertura ADF |
| 6 | Copertura anteriore |
| 7 | Alimentatore multifunzione (MPF) |

ATTENZIONE: non tentare di rimuovere la carta inceppata con attrezzi o utensili. In questo caso si potrebbero causare danni permanenti alla stampante.

Stampa della pagina Impostazioni Sistema

- 1 Nel pannello operatore, premere il pulsante  (**Menu**).
 - 2 Premere il pulsante  finché non viene evidenziato **Sistema**, quindi premere il pulsante .
 - 3 Premere il pulsante  finché non viene evidenziato **Report/Elenco**, quindi premere il pulsante .
 - 4 Assicurarsi che **Impostazioni sistema** sia evidenziato, quindi premere il pulsante .
- Viene stampata la pagina Impostazioni sistema.

Individuazione delle informazioni

Per ulteriori informazioni, vedere i documenti seguenti disponibili sul CD *Driver e programmi di utilità*.

- **Guida di configurazione**
Istruzioni sulla configurazione dell'hardware della stampante. Accesso a software e driver.
- **Guida per l'utente**
Informazioni aggiuntive sui componenti della stampante, l'eliminazione di inceppamenti carta e la sostituzione di materiali di consumo.

Risoluzione dei problemi

- Rimozione degli inceppamenti
 - ➔ Vedere "Rimozione degli inceppamenti" nella *Guida per l'utente*
- Problemi di qualità di stampa e altri problemi di stampa
 - ➔ Vedere "Risoluzione dei problemi" nella *Guida per l'utente*
- Messaggi di errore comuni
 - ➔ Vedere "I messaggi della stampante" nella *Guida per l'utente*

Pulizia della stampante

- Spazi vuoti verticali nelle stampe
 - ➔ Vedere "Manutenzione della stampante" nella *Guida per l'utente*
- Viene visualizzato un avviso per il sensore CTD
 - ➔ Vedere "Manutenzione della stampante" nella *Guida per l'utente*

Sostituzione dei toner

- Per sostituire i toner
 - ➔ Vedere "Manutenzione della stampante" nella *Guida per l'utente*